

第42回 全日本バレーボール小学生大会 新潟県大会【組合せ】

25日・26日参加チーム各会場 開館受付: 8:30 監督会議: 8:45

25日(女子前半の部・男子)各会場・26日各会場

選手・観覧者 受付・入場: 9:00 競技開始: 9:45

25日(女子後半の部) 選手・観覧者 受付・入場:13:30 競技開始:14:15(予定)

A・B・C・D 柏崎市総合体育館 E・F 刈羽村総合体育館

25日 A・B・C・D モルテン E・F ミカサ / 26日 A・B モルテン C ミカサ

【女子】

25日 リーグ戦

前半の部

後半の部

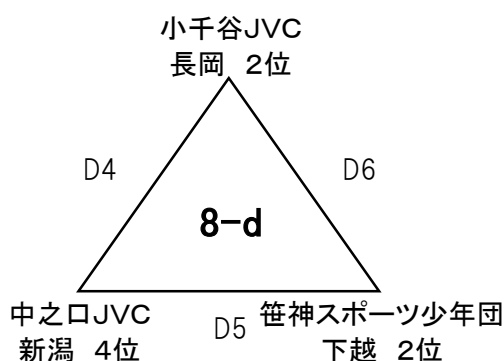
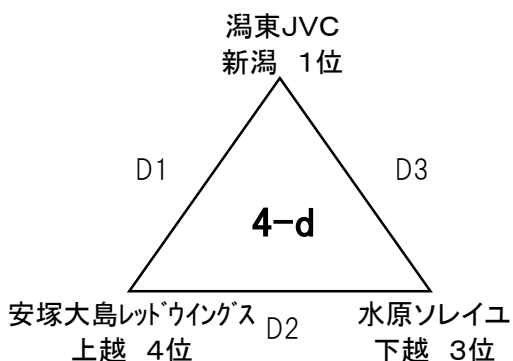
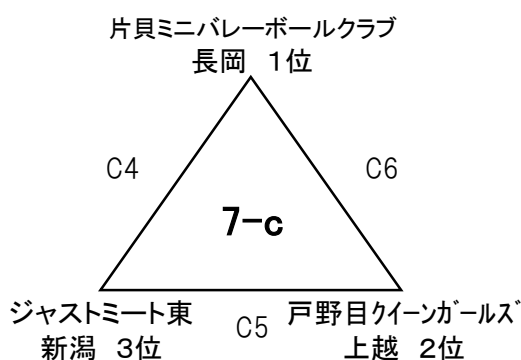
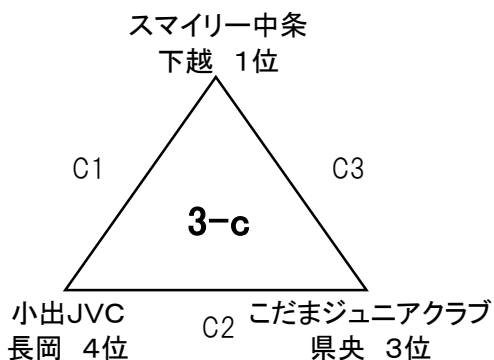
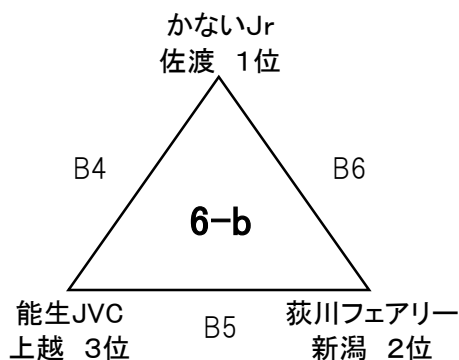
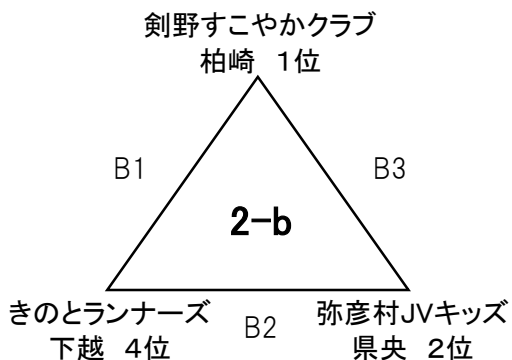
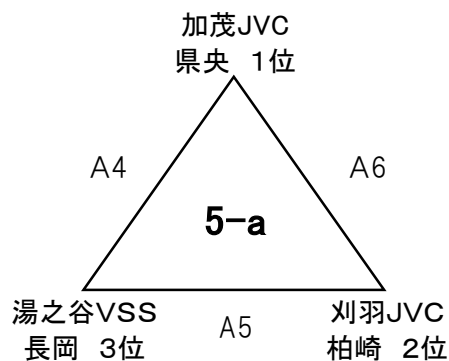
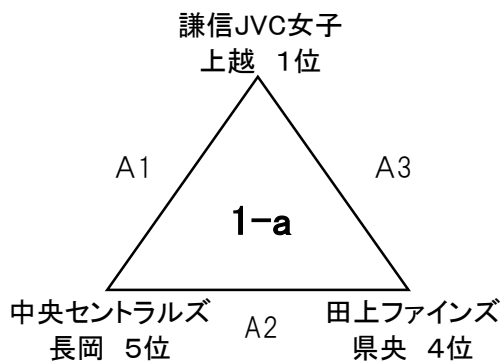

# 【女子】 26日 決勝トーナメント

組合せは、2日目の監督会議で抽選を行う。

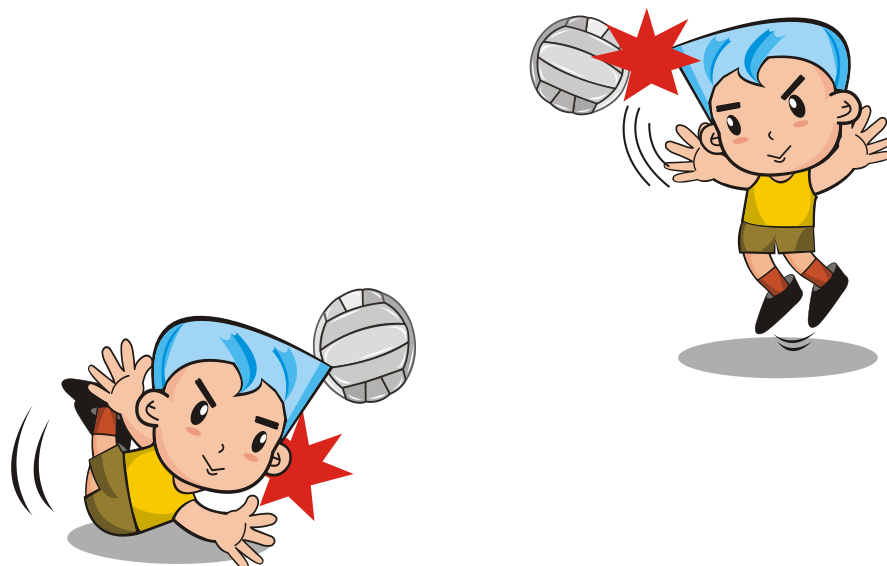
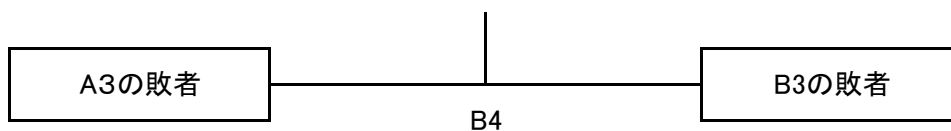
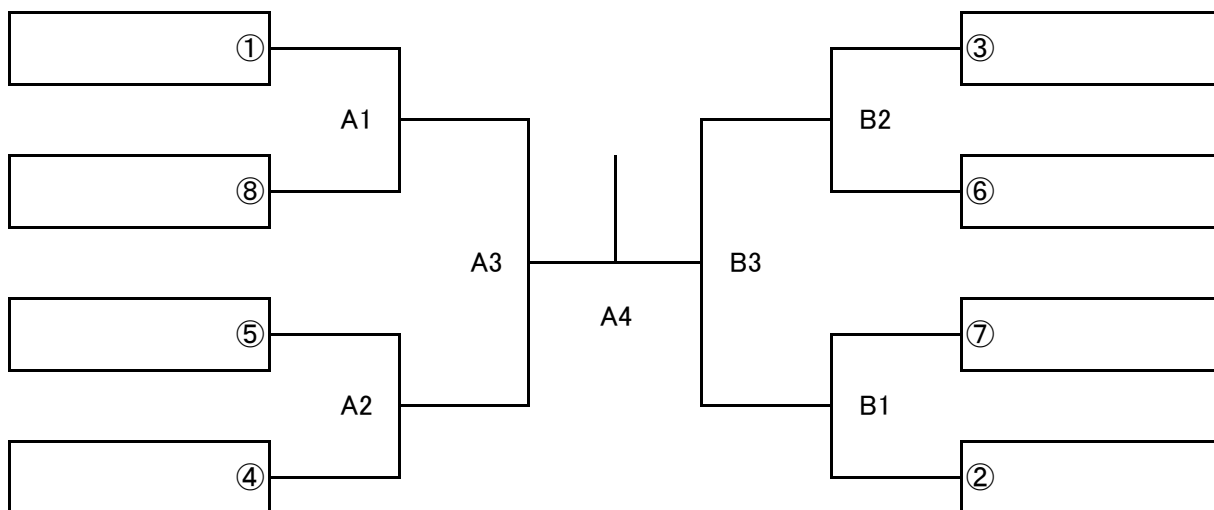

【男子】  
25日 リーグ戦

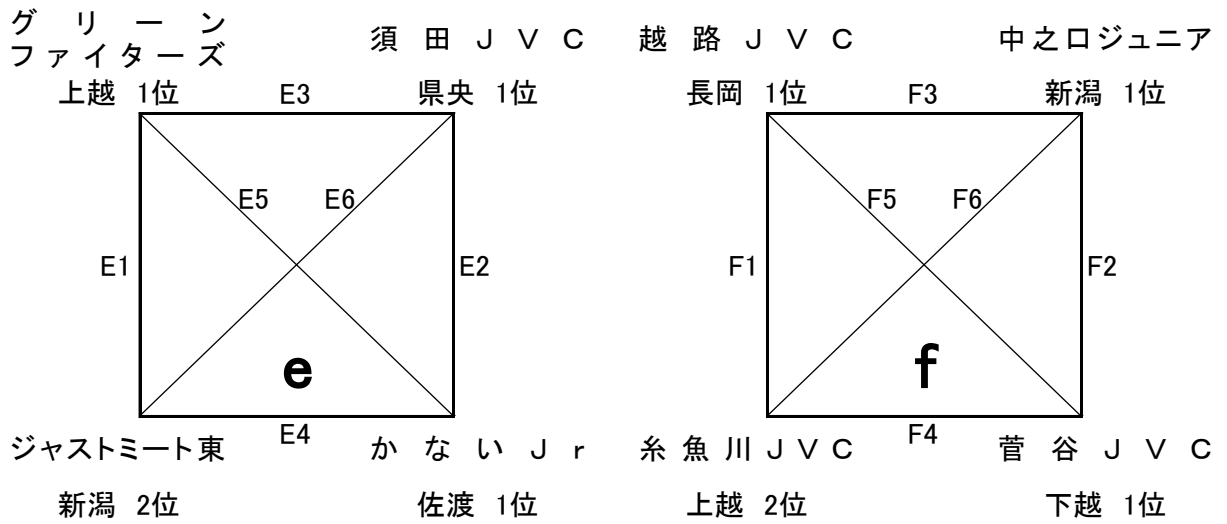

26日 決勝トーナメント

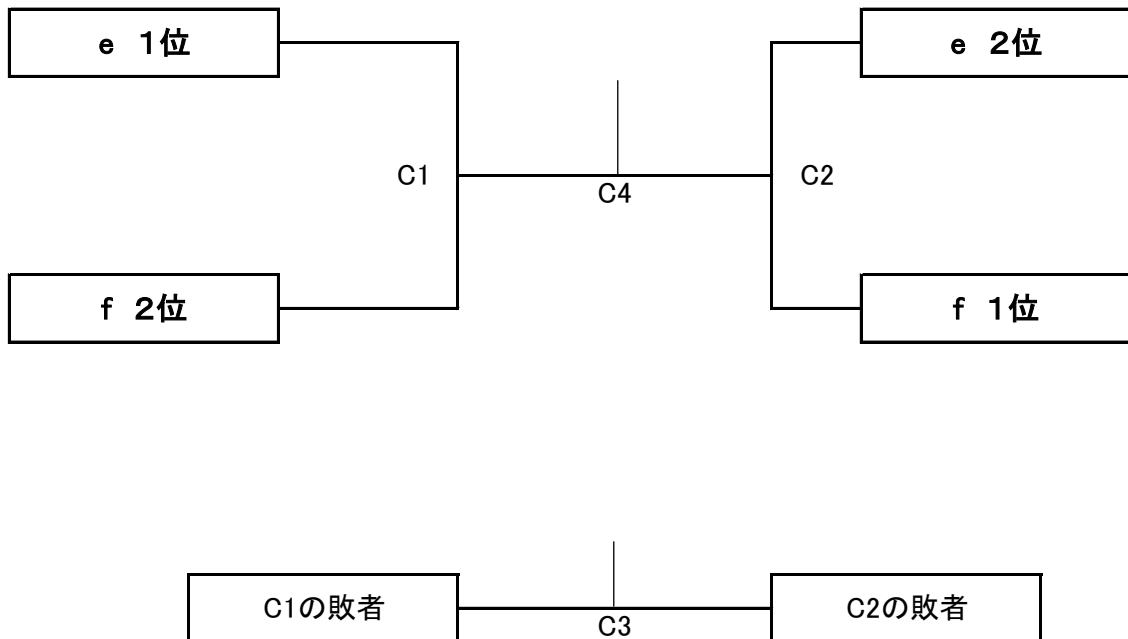

柏崎市総合体育館

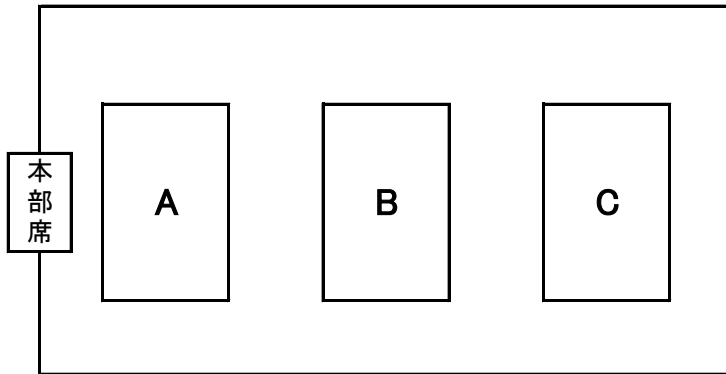

柏崎市総合体育館  
サブアリーナ

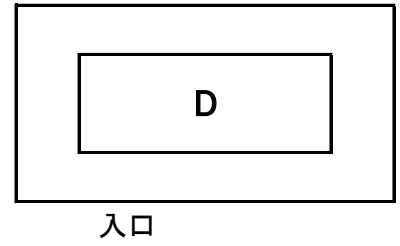

刈羽村総合体育館

